



ROMÂNIA
JUDEȚUL BOTOȘANI
CONSILIUL JUDEȚEAN

Piața Revoluției 1-3, Tel.0231-514712, 514713, 514714; Fax 0231-514715; e-mail: consiliu@cjbotosani.ro

HOTĂRÂRE

privind aprobarea organigramelor și statelor de funcții pentru aparatul de specialitate și aparatul permanent de lucru ale Consiliului Județean Botoșani, ale instituțiilor publice subordonate și modificarea anexei nr. 9 la Hotărârea Consiliului Județean Botoșani nr.53 din 30.05.2013

Consiliul Județean Botoșani, întrunit în ședință ordinară în data de 29.07.2013, urmare adreselor nr.603723 din 08.07.2013 a Serviciului Public Comunitar de Evidență a Persoanelor al județului Botoșani, nr. 298 din 08.07.2013 a Camerei Agricole Județene Botoșani, nr.1789 din 10.07.2013 a Direcției Județene de Drumuri și Poduri Botoșani, nr.1167 din 04.07.2013 a Centrului Județean pentru Conservarea și promovarea Culturii Tradiționale Botoșani, nr.619 din 05.07.2013 a Orchestrei Populare „Rapsozii Botoșanilor”, nr.942 din 08.07.2013 a Bibliotecii Județene „Mihai Eminescu” Botoșani, nr. 458 din 08.07.2013 a Școlii Populare de Arte și Meserii Botoșani, nr.1393 din 09.07.2013 a Muzeului Județean Botoșani și nr. 2457 din 10.07.2013 a Memorialului Ipotești – Centrul Național de Studii „Mihai Eminescu”

analizând Expunerea de motive a Președintelui Consiliului Județean Botoșani privind propunerea de aprobare a organigramelor și statelor de funcții pentru aparatul permanent de lucru și aparatul de specialitate ale Consiliului Județean Botoșani și ale instituțiilor publice subordonate, conform prevederilor Ordonanței de Urgență a Guvernului nr.77/2013,

având în vedere:

- Raportul de specialitate al Direcției Buget – Finanțe;
- Rapoartele de avizare ale comisiilor de specialitate ale Consiliului Județean Botoșani;
- avizul Agenției Naționale a Funcționarilor Publici nr. 26446 /2013;
- adresele Agenției Naționale a Funcționarilor Publici nr.26440/2013, nr.26443/2013 și nr.26444/2013;
- avizul Direcției pentru Evidența Persoanelor și Administrarea Bazelor de Date din cadrul Ministerului Administrației și Internelor nr. 3723836 din 16.07.2013,

în conformitate cu prevederile art.107 din Legea nr. 188 /1999, republicată(2), cu modificările și completările ulterioare și art.4 din Ordonanța de Urgență a Guvernului nr. 77/2013,

în temeiul art.91 alin.(1) lit. „a”, alin. (2) lit. „c” și art. 97 alin. (1) din Legea administrației publice locale nr.215/2001, republicată, cu modificările ulterioare

hotărăște:

Art.1 Se aprobă organigrama și statul de funcții pentru aparatul de specialitate al Consiliului Județean Botoșani, conform anexelor nr.1 și 2, care fac parte integrantă din prezenta hotărâre.

Art. 2 Se aprobă organigrama și statul de funcții pentru aparatul permanent de lucru al Consiliului Județean Botoșani, conform anexelor nr.3 și 4, care fac parte integrantă din prezenta hotărâre.

Art. 3 Se aprobă organigrama și statul de funcții pentru Direcția Județeană de Drumuri și Poduri Botoșani, conform anexelor nr.5 și 6, care fac parte integrantă din prezenta hotărâre

Art. 4 Se aprobă organigrama și statul de funcții pentru Serviciul Public Comunitar de Evidență a Persoanelor al Județului Botoșani, conform anexelor nr.7 și 8, care fac parte integrantă din prezenta hotărâre.

Art. 5 Se aprobă organigrama și statul de funcții pentru Camera Agricolă Județeană Botoșani, conform anexelor nr.9 și 10, care fac parte integrantă din prezenta hotărâre.

Art. 6 Se aprobă organigrama și statul de funcții pentru Muzeul Județean Botoșani, conform anexelor nr.11 și 12, care fac parte integrantă din prezenta hotărâre.

Art. 7 Se aprobă organigrama și statul de funcții pentru Biblioteca Județeană „Mihai Eminescu” Botoșani, conform anexelor nr.13 și 14, care fac parte integrantă din prezenta hotărâre.

Art. 8 Se aprobă organigrama și statul de funcții pentru Orchestra Populară „Rapsozii Botoșanilor”, conform anexelor nr.15 și 16, care fac parte integrantă din prezenta hotărâre.

Art. 9 Se aprobă organigrama și statul de funcții pentru Școala Populară de Arte și Meserii Botoșani, conform anexelor nr.17 și 18, care fac parte integrantă din prezenta hotărâre.

Art. 10 Se aprobă organigrama și statul de funcții pentru Centrul Județean pentru Conservarea și Promovarea Culturii Tradiționale Botoșani, conform anexelor nr.19 și 20, care fac parte integrantă din prezenta hotărâre

Art. 11 Se aprobă organigrama și statul de funcții pentru Memorialul Ipotești – Centrul Național de Studii „Mihai Eminescu”, conform anexelor nr.21 și 22, care fac parte integrantă din prezenta hotărâre.

Art.12 (1) Anexa nr.9 la Hotărârea Consiliului Județean Botoșani nr.53 din 30.05.2013 se modifică și se înlocuiește cu anexa nr.23 la prezenta hotărâre.

(2)Celelalte prevederi ale Hotărârii Consiliului Județean Botoșani nr.53 din 30.05.2013 își mențin aplicabilitatea.

Art.13 Președintele Consiliului Județean Botoșani asigură aducerea la îndeplinire a prevederilor prezentei hotărâri prin direcțiile din cadrul aparatului de specialitate și instituțiile publice menționate la art. 3-11.

**PREȘEDINTE,
Florin Țurcanu**



**Contrasemnează,
SECRETAR AL JUDEȚULUI,
Marcel - Stelică Bejenariu**

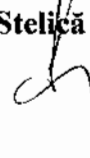

Botoșani,

29.07. 2013

Nr. 83

ORGANIGRAMA APARATULUI DE SPECIALITATE AL CONSILIULUI JUDEȚEAN BOTOȘANI

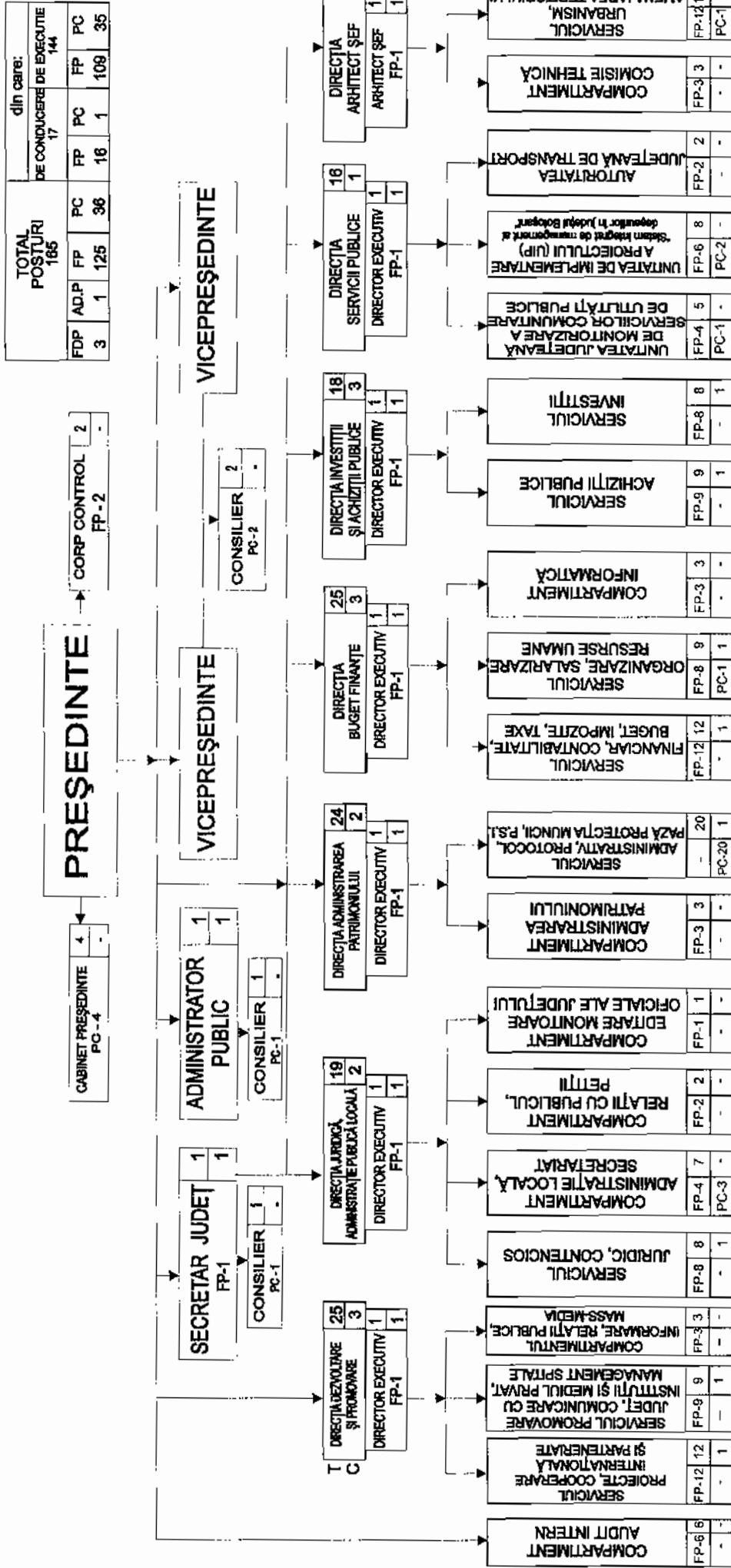

Președinte,
Florin Turcanu

Contrasemnează,
Secretar al Județului,
Marcel - Steiică Bejenariu

Legendă
T - Total posturi
C - Posturi de conducere
FDP - Funcții de demnitate publică
AD.P - Administrator public
FP - Funcții publice
PC - Posturi contractuale
NOTĂ: coordonarea compartimentelor de specialitate
va fi stabilită prin Dispoziția Președintelui
Consiliului Județean Botoșani

STATUL DE FUNCȚII
al aparatului de specialitate al Consiliului Județean Botoșani, conform O.U.G. nr.77/2013

Nr. crt.	Structura	Funcția demnitate publică Ad-tor public		Funcția publică		Clasa	Grad/ Gradul profesional	Nivel studii	Funcția contractuală		Nivel studii	Treapta profesională / grad	Nume, prenume, vacant/ temporar vacant
		de conducere	de execuție	de conducere	de execuție								
CONDUCERE													
1		Preșe dirite						S					Țurcanu Florin
2		Vicepreședinte						S					Sorescu Gheorghe
3		Vicepreședinte						S					Pavăl Paul - Ioan
ADMINISTRATOR PUBLIC													
4		Ad-tor public											Judele Radu
5							-			Consilier	II		Luca Anca
CABINET PREȘEDINTE													
6										Consilier			Diac-Milatinovici Lucian - Julian
7										Consilier			Leonte Andrei
8										Consilier			Cîrnu Ionuț
9										Consilier			Mighiu Anamaria
CONSILIERI VICEPREȘEDINȚI													
10										Consilier	IA		Simion Maria
11										Consilier	I		Lozneanu Daniela
SECRETAR AL JUDEȚULUI													
12			Secretar al județului			I	II	S					Bejenariu Marcel - Stelică
13										Consilier	II		Bîrgăoanu Elena
CORPUL DE CONTROL AL PREȘEDINTELUI													
14						I	Superior	S					Crețu Carmen

15			Inspector	I	Superior	S			Caia Simona
COMPARTIMENTUL AUDIT INTERN									
16			Auditor	I	Superior	S			Dimitriu Viorica
17			Auditor	I	Superior	S			Antochi Olga
18			Auditor	I	Superior	S			Dreliciu Elena
19			Auditor	I	Superior	S			Prisacariu Marius
20			Auditor	I	Superior	S			Macovei Larisa
21			Auditor	I	Superior	S			Vacant –procedura Art.1 alin.(2) lit."c" OUG nr.77/2013
DIRECTIA DEZVOLTARE ŞI PROMOVARE									
22			Director executiv	I	II	S			Vacant - excepție Art.1 alin.(2) lit."g" OUG nr.77/2013
SERVICIUL PROIECTE, COOPERARE INTERNAȚIONALĂ ŞI PARTENERIATE									
23			Şef serviciu	I	II	S			Moruz Otilia
24			Consilier	I	Superior	S			Timofti Viorica
25			Consilier	I	Superior	S			Apetrei Alexandrina
26			Consilier	I	Superior	S			Sauciuc Neculai
27			Consilier	I	Superior	S			Voda Luminita
28			Inspector	I	Superior	S			Iacob Irinel
29			Consilier	I	Principal	S			Săvescu Cătălin
30			Consilier	I	Principal	S			Someșfălean V.
31			Consilier	I	Principal	S			Iacob Loredana
32			Consilier	I	Principal	S			Gherasă Octavian
33			Consilier	I	Debutant	S			Atănăsoaie A.
34			Inspector	I	Superior	S			Vacant –procedura Art.1 alin.(2) lit."c" OUG nr.77/2013
SERVICIUL PROMOVARE JUDEȚ, COMUNICARE CU INSTITUȚII ŞI MEDIUL PRIVAT, MANAGEMENT SPITALE									
35			Şef serviciu	I	II	S			Vacant - excepție Art.1 alin.(2) lit."g" OUG nr.77/2013
36			Consilier	I	Superior	S			Vacant –procedura Art.1 alin.(2) lit."c" OUG nr.77/2013
37			Consilier	I	Principal	S			Vacant –procedura Art.1 alin.(2) lit."c" OUG nr.77/2013

38			Consilier	I	Asistent	S					Vacant –procedura Art.1 alin.(2) lit. "c" OUG nr.77/2013
39			Consilier	I	Asistent	S					Vacant –procedura Art.1 alin.(2) lit. "c" OUG nr.77/2013
40			Consilier	I	Debutant	S					Vacant –procedura Art.1 alin.(2) lit. "c" OUG nr.77/2013
41			Consilier	I	Debutant	S					Vacant –procedura Art.1 alin.(2) lit. "c" OUG nr.77/2013
42			Consilier	I	Debutant	S					Vacant –procedura Art.1 alin.(2) lit. "c" OUG nr.77/2013
43			Consilier	I	Asistent	S					Săcrieru Emilia
COMPARTIMENTUL INFORMARE, RELATII PUBLICE, MASS-MEDIA											
44			Consilier	I	Principal	S					Vacant –procedura Art.1 alin.(2) lit. "c" OUG nr.77/2013
45			Consilier	I	Asistent	S					Vacant –procedura Art.1 alin.(2) lit. "c" OUG nr.77/2013
46			Inspector	I	Principal	S					Corneschi Elena
DIRECTIA JURIDICA, ADMINISTRATIE PUBLICA LOCALA											
47			Director executiv	I	II	S					Marian Amalia
SERVICIUL JURIDIC, CONTENCIOS											
48			Şef serviciu	I	II	S					Curcan Monica
49			Consilier juridic	I	Superior	S					Mitră Claudia
50			Consilier juridic	I	Superior	S					Ciobanu Valentina
51			Consilier juridic	I	Principal	S					Constantinică Sanda
52			Consilier juridic	I	Principal	S					Neagu Radu
53			Consilier juridic	I	Asistent	S					Airimîţoie Claudia
54			Consilier juridic	I	Asistent	S					Berciu Octavian
55			Consilier juridic	I	Superior	S					Vacant –procedura Art.1 alin.(2) lit. "c" OUG nr.77/2013

COMPARTIMENTUL ADMINISTRATIE LOCALĂ, SECRETARIAT										
56		Inspector	I	Superior	S				Arteni Daniela	
57		Inspector	I	Superior	S				Boca Aurica	
58		Expert	I	Superior	S				Vacant –procedura Art.1 alin.(2) lit."c" OUG nr.77/2013	
59		Inspector	I	Debutant	S				Vacant –procedura Art.1 alin.(2) lit."c" OUG nr.77/2013	
60						Inspector spec.	IA	S	Hrișcu Doina	
61						Funcționar	-	M	Puiu Eleodor	
62						Arhivar	-	M	Parascanu Marius	
COMPARTIMENTUL RELAȚII CU PUBLICUL, PETIȚII										
63		Inspector	I	Superior	S				Simniceanu A.	
64		Inspector	I	Principal	S				Vacant –procedura Art.1 alin.(2) lit."c" OUG nr.77/2013	
COMPARTIMENTUL EDITARE MONITORE OFICIALE ALE JUDEȚULUI										
65		Inspector	I	Debutant	S				Ciobanu Ramona	
DIRECȚIA ADMINISTRAREA PATRIMONIULUI										
66		Director executiv	I	II	S				Pintilii Geanina	
COMPARTIMENTUL ADMINISTRAREA PATRIMONIULUI										
67		Consilier	I	Superior	S				Șmilenschi C.	
68		Consilier	I	Superior	S				Murariu Irina	
69		Consilier	I	Superior	S				Vacant –procedura Art.1 alin.(2) lit."c" OUG nr.77/2013	
SERVICIUL ADMINISTRATIV, PROTOCOL, PAZĂ, PROTECȚIA MUNCII, P.S.I.										
70						Șef serviciu		II	S	Șchiopu Florin
71						Inspector spec.		II	S	Bălan Ștefănică
72						Inspector spec.		II	S	Călinescu Loredana
73						Inspector spec.		II	S	Gorbănescu Iulia
74						Șofer		I	M	Dimitriu Dumitru
75						Șofer		I	M	Vacant -Pîrghie Radu -per.det.
76						Șofer		I	M	Vacant – Robu Miănea ocupat det
77						Șofer		I	M	Chebici Octavian

78													Șofer	I	M	Murariu Iulian
79													Șofer	I	M	Codău Ștefan
80													Portar	-	M	Apăvăloaei Costel
81													Portar	-	M	Amânăloaie Remus
82													Portar	-	M	Popescu Dinu
83													Portar	-	M	Ioniță Cezar
84													Portar	-	M	Zamfirache Ion
85													Îngrijitor	-	M/G	Poamăneagră M
86													Îngrijitor	-	M/G	Botoșneanu F.
87													Îngrijitor	-	M/G	Îftime Mihaela
88													Îngrijitor	-	M/G	Vacant –procedura Art.1 alin.(2) lit. "c" OUG nr.77/2013
89													Munc. Calif. Electrician	II	M/Șc. Prof.	Vacant –procedura Art.1 alin.(2) lit. "c" OUG nr.77/2013

DIRECȚIA BUGET - FINANTE

90																	Didii Magda

SERVICIUL FINANCIAR, CONTABILITATE, BUGET, IMPOZITE, TAXE

91																		Șeful serviciu	I	II	S							Strungariu Florica	
92														Consilier	I						Superior	S						Mardar Elena	
93														Consilier	I						Superior	S						Chiriac Marina	
94														Consilier	I						Principal	S						Maleș Anca	
95														Consilier	I						Principal	S						Blezneac L.	
96														Inspector	I						Principal	S						Leontioaia F.	
97														Consilier *	I						Asistent / Principal	S							Șchiopu Vasilica
98														Consilier	I						Asistent	S						Rîmbu Daniela	
99														Consilier	I						Debutant	S						Vacant –procedura Art.1 alin.(2) lit. "c" OUG nr.77/2013	
100														Expert	I						Asistent	S						Strahmuțchi M.	
101														Consilier	I						Superior	S						Vacant –procedura Art.1 alin.(2) lit. "c" OUG nr.77/2013	
102														Referent	III						Superior	S						Vacant –procedura Art.1 alin.(2) lit. "c" OUG nr.77/2013	

SERVICIUL ORGANIZARE, SALARIZARE, RESURSE UMANE

103	Şef serviciu		I	II	S				Zamfirache M.
104		Consilier	I	Superior	S				Simiuşcă Silvia
105		Consilier	I	Superior	S				Vacant –procedura Art.1 alin.(2) lit. "c" OUG nr.77/2013
106		Consilier	I	Superior	S				Ivaşcă Elena
107		Inspector	I	Superior	S				Tanaşă Claudia
108		Inspector	I	Principal	S				Silveanu Elena
109		Inspector	I	Principal	S				Antonesei Ovidiu
110		Inspector	I	Asistent	S				Aioanei Roxana
111						Inspector spec.	II	S	Buciumanu M.

COMPARTIMENTUL INFORMATICA

112		Consilier	I	Superior	S				Andrieş Călin
113		Consilier	I	Superior	S				Ciobanu Dan
114		Consilier	I	Superior	S				Gheorghiu Emilia

DIRECŢIA INVESTIŢII ŞI ACHIZIŢII PUBLICE

115	Director executiv		I	II	S				Pătraşcu Antonela
-----	-------------------	--	---	----	---	--	--	--	-------------------

SERVICIUL INVESTIŢII

116	Şef serviciu		I	II	S				Clim Alin-Sorin Detasat DJDP
117		Consilier	I	Superior	S				Marcu L.
118		Consilier	I	Superior	S				Lăzărescu S.
119		Consilier	I	Superior	S				Său Margareta
120		Consilier	I	Superior	S				Mocanu Sanda
121		Consilier	I	Superior	S				Ţigănasu Doina
122		Consilier	I	Principal	S				Scutariu Ilie
123		Consilier	I	Superior	S				Vacant –procedura Art.1 alin.(2) lit. "c" OUG nr.77/2013

SERVICIUL ACHIZIŢII PUBLICE

124	Şef serviciu		I	II	S				Cojocaru Camelia
125		Consilier	I	Superior	S				Ţigănaşu Viorel
126		Consilier	I	Superior	S				Vacant –procedura Art.1 alin.(2) lit. "c" OUG nr.77/2013

127			Consilier	I	Superior	S			Nimigean Liliana	
128			Inspector	I	Principal	S			Dăscălescu L.	
129			Inspector	I	Superior	S			Vacant –procedura Art.1 alin.(2) lit. "c" OUG nr.77/2013	
130			Consilier	I	Superior	S			Vacant –procedura Art.1 alin.(2) lit. "c" OUG nr.77/2013	
131			Consilier juridic	I	Asistent	S			Vacant –procedura Art.1 alin.(2) lit. "c" OUG nr.77/2013	
132			Consilier	I	Asistent	S			Vacant –procedura Art.1 alin.(2) lit. "c" OUG nr.77/2013	
DIRECTIA SERVICII PUBLICE										
133			Director executiv	I	II	S			Micu Iulian	
UNITATEA JUDETEANĂ DE MONITORIZARE A SERVICIILOR COMUNITARE DE UTILITĂȚI PUBLICE										
134			Expert	I	Principal	S			Torouș Mina	
135			Expert *	I	Debutant / Asistent	S			Țurcanu Mihaela	
136			Referent de spec.	II	Superior	SSD			Cîrcu Silvia	
137			Consilier	I	Superior	S			Vacant –mutare temp. Piaskovski	
138							Inspector spec.	IA	S	Vacant –procedura Art.1 alin.(2) lit. "c" OUG nr.77/2013
UNITATEA DE IMPLEMENTARE A PROIECTULUI (UIP) „Sistem integrat de management al deșeurilor în jud. Botoșani”										
139			Inspector	I	Superior	S			Piaskovski M.	
140			Inspector	I	Superior	S			Iordache Dana	
141			Inspector	I	Principal	S			Maftei Remus	
142			Consilier juridic	I	Principal	S			Ștefan Ionela	
143			Consilier	I	Debutant	S			Vacant –procedura Art.1 alin.(2) lit. "c" OUG nr.77/2013	
144			Inspector*	I	Asistent/ Principal	S			Negru Teodora	
145							Inspector spec.	IA	S	Păun Dănuț
146							Inspector spec.	IA	S	Vacant –procedura Art.1 alin.(2) lit. "c" OUG nr.77/2013

AUTORITATEA JUDEȚEANĂ DE TRANSPORT									
147			Consilier	I	Superior	S			Balica Adrian
148			Consilier	I	Superior	S			Avram Marian
DIRECȚIA ARHITECT ȘEF									
149		Arhitect șef		I	II	S			Ilisei Constantin
COMPARTIMENTUL COMISIE TEHNICĂ									
150			Consilier	I	Principal	S			Corduneanu M.
151			Inspector	I	Superior	S			Florea Dănuț
152			Consilier	I	Superior	S			Vacant –procedura Art.1 alin.(2) lit."c" OUG nr.77/2013
SERVICIUL URBANISM, AMENAJAREA TERITORIULUI									
153		Șef serviciu		I	II	S			Miriță Silvia
154			Consilier	I	Superior	S			Nistor Mariana
155			Consilier	I	Superior	S			Huțanu Georgeta
156			Consilier	I	Superior	S			Bejinariu Corina
157			Inspector	I	Superior	S			Ungureanu Neculai
158			Inspector	I	Superior	S			Torouș Claudiu
159			Inspector	I	Principal	S			Vacant –procedura Art.1 alin.(2) lit."c" OUG nr.77/2013
160			Inspector	I	Principal	S			Vacant –procedura Art.1 alin.(2) lit."c" OUG nr.77/2013
161			Inspector	I	Asistent	S			Vacant –procedura Art.1 alin.(2) lit."c" OUG nr.77/2013
162			Consilier	I	Debutant	S			Vacant –procedura Art.1 alin.(2) lit."c" OUG nr.77/2013
163			Consilier	I	Debutant	S			Vacant –procedura Art.1 alin.(2) lit."c" OUG nr.77/2013
164			Referent	III	Superior	M			Trufin Ioan
165							Referent	IA	M
									Vacant –procedura Art.1 alin.(2) lit."c" OUG nr.77/2013

NOTĂ: * Titularii posturilor vor fi promovați cu respectarea art.26 alin.(1) din Legea –cadru nr.284/2010 și ale Legii nr.188/1999, republicată(2), cu modificările și completările ulterioare.

NUMĂR POSTURI	Ocupate	Vacante	Total
Nr. total de funcții publice	89	36	125
Nr. total de înalți funcționari publici	-	-	-
Nr. total de funcții publice de conducere	14	2	16
Nr. total de funcții publice de execuție	75	34	109
Nr. total de funcții contractuale de conducere	5	-	5
Nr. total de funcții contractuale de execuție	28	7	35
Nr. total de posturi potrivit art. III (2) din O.U.G. nr.63/2010	122	43	165
Nr. total de funcții în instituție	122	43	165

PREȘEDINTE,
Florin Turcanu



Contrasemnează,
Secretar al Județului,
Marcel - Stejică Bejenariu



ORGANIGRAMA APARATULUI PERMANENT DE LUCRU AL CONSILIULUI JUDEȚEAN BOTOȘANI

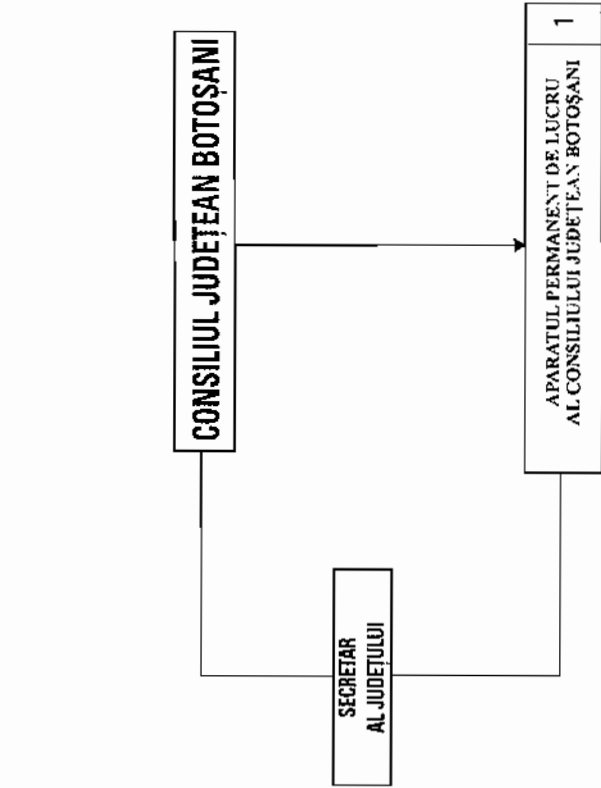

TOTAL POSTURI (Personal Contractual)	din care:	
	DE CONDUCERE	DE EXECUȚIE
1	-	1

Președinte,
Florin Țurcanu

Contrasemnează,
Secretar al Județului,
Marcel-Stelică Bejenariu

STAT DE FUNCȚII
al aparatului permanent de lucru al
Consiliului Județean Botoșani, conform O.U.G. nr.77/2013

Nr. crt.	Funcția contractuală de conducere/ de execuție	Nivel studii	Număr posturi	Grad / Treaptă/ gradație	Ocupat/ Vacant	
0	1	2	3	4	5	
TOTAL POSTURI – din care:		x	1	x	- / 1	
1	Consilier juridic	S	1	I / 5	Vacant –procedura Art.1 alin.(2) lit.”c” OUG nr.77/2013	
NUMĂR POSTURI				Ocupate	Vacante	Total
Nr. total de funcții publice				-	-	-
Nr. total de înalți funcționari publici				-	-	-
Nr. total de funcții publice de conducere				-	-	-
Nr. total de funcții publice de execuție				-	-	-
Nr. total de funcții contractuale de conducere				-	-	-
Nr. total de funcții contractuale de execuție				-	1	1
Nr. total de posturi potrivit art. III (2) din O.U.G. nr.63/2010				-	1	1
Nr. total de funcții în instituție				-	1	1

PREȘEDINTE,
Florin Țurcanu



Contrasemnează,
Secretar al Județului,
Marcel - Stelică Bejenariu



ORGANIGRAMA
DIRECȚIEI JUDEȚENE DE DRUMURI ȘI PODURI BOTOȘANI

TOTAL		din care:	
POSTURI		DE CONDUCERE	DE EXECUȚIE
58	51	7	51
FP	PC	FP	PC
17	41	2	15
		5	36

T- Total personal
C- Personal de conducere
FC- Funcții publice
PC- Personal contractual

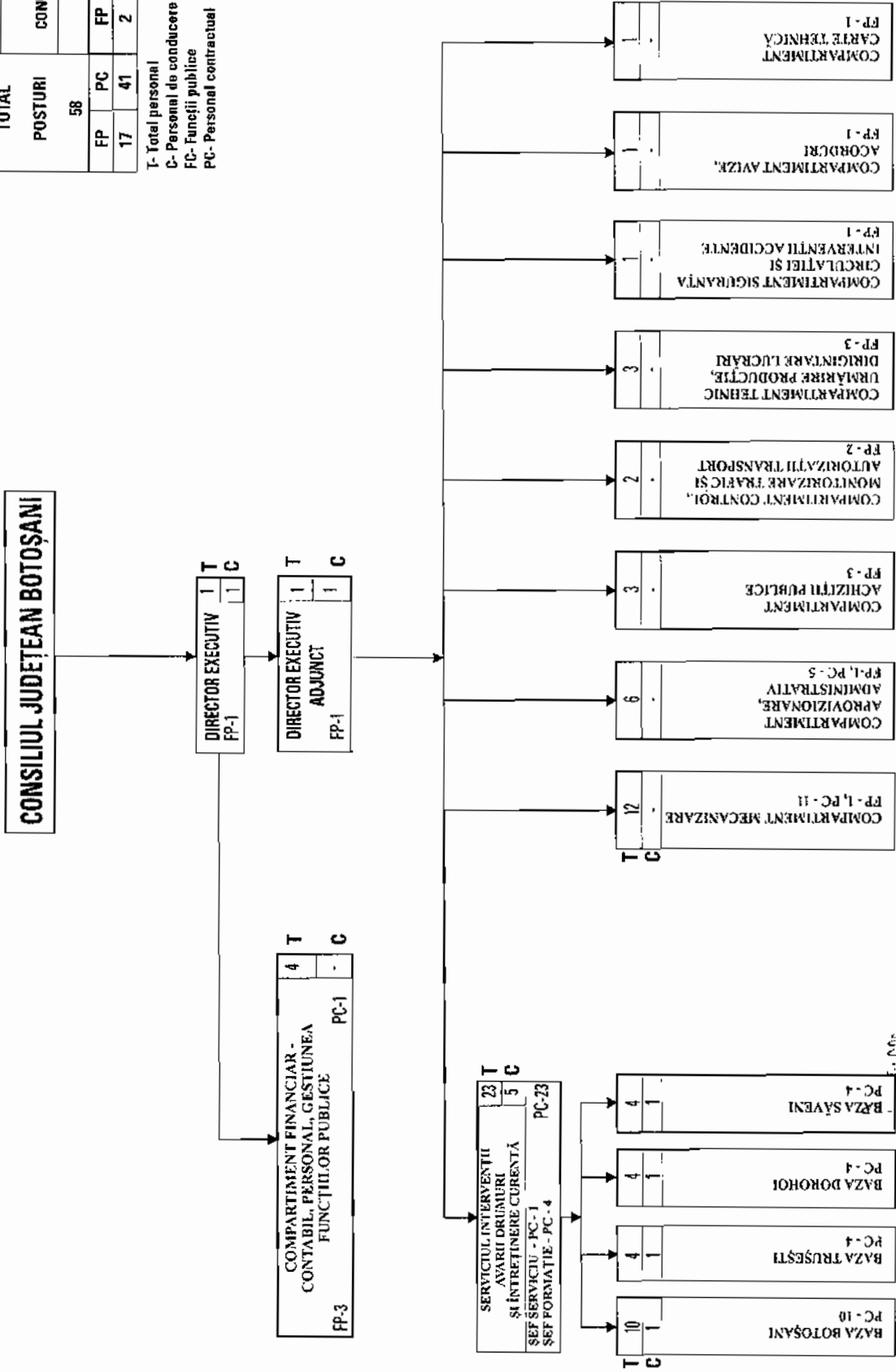

Președinte,
Florin Turcanu

Contrasemnează,
Secretar al Județului,
Marcel-Steliea Bejenariu

CONSILIUL JUDEȚEAN BOTOȘANI

Anexa nr. 6

la Hotărârea Consiliului Județean Botoșani
nr. 83 din 29.07.2013

STATUL DE FUNCȚII
al Direcției Județene de Drumuri și Poduri Botoșani, conform O.U.G. nr.77/2013

Nr crt	Structura	Funcția publică		Clasa	Grad/Grad profesional	Nivel studi	Funcția contractuală		Trecută profesională/grad	Nivel Studii	Ocupat/vacant/temporar vacant
		de conducere	de execuție				de conducere	de execuție			
0	1	2	3	4	5	6	7	8	9	10	11
CONDUCERE											
1		Director executiv	-	I	II	S					Vacant – excepție Art.1 alin.(2) lit."c" OUG nr.77/2013
2		Director executiv adjuncț	-	I	II	S					Gheorghiean Cătălin
COMPARTIMENT FINANCIAR, CONTABIL, PERSONAL, GESTIUNEA FUNCȚIILOR PUBLICE											
3			Consilier	I	Superior	S					Mihai Ștefan
4			Consilier	I	Superior	S					Hobjilă Gabriela
5			Consilier	I	Superior	S					Calistru Traian
6							Casier magazinier	-		M	Strungaru Celina
SERVICIUL INTERVENȚII, AVARII, DRUMURI ȘI ÎNȚEȚINERE CURENȚĂ											
7							Șef serviciu		II/IA	S	Gheorghiean Lizuca Maria
BAZA BOTOȘANI											
8							Șef formație*		II/I	Sc.prof/G	Husoschi Enea
9								Muncitor calificat - cantonier	I	Sc.prof/G	Aconstantin Vasile
10								Muncitor calificat - cantonier	I	Sc.prof/G	Brașoveanu Gheorghe
11								Muncitor calificat - cantonier	I	Sc.prof/G	Ciobotariu Mitică
12								Muncitor calificat - cantonier	I	Sc.prof/G	Lină Dumitru
13								Muncitor calificat - cantonier	I	Sc.prof/G	Robu Neculai
14								Muncitor calificat - cantonier	I	Sc.prof/G	Ștefănescu Petru
15								Muncitor calificat - cantonier	II	Sc.prof/G	Cazacu George - Mircea
16								Muncitor calificat - cantonier	I	Sc.prof/G	Pralea C-tin

17									Muncitor calificat – sudor electric și autogen	I	Sc.prof/G	Vacant- excepție Art.1 alin.(2) lit."b" OUG nr.77/2013	
BAZA TRUȘEȘTI													
18								Șef formație*		II/I	Sc.prof/G	Deleanu Sorin	
19									Muncitor calificat- cantonier	I	Sc.prof/G	Deleanu Tudor - Horia	
20									Muncitor calificat- cantonier	I	Sc.prof/G	Pălmariu Toader	
21									Muncitor calificat- Vopsitor industrial	II	Sc.prof/G	Vacant – excepție Art.1 alin.(2) lit."b" OUG nr.77/2013	
BAZA SĂVENI													
22								Șef formație*		III/I	Sc.prof/G	Răileanu Viorel	
23									Muncitor calificat- cantonier	V	Sc.prof/G	Ciuclea Ioan	
24									Muncitor calificat- cantonier	I	Sc.prof/G	Burnariuc Ioan	
25									Muncitor necalificat- cantonier	I	Sc.prof/G	Răileanu Alin - Cătălin	
BAZA DOROHOI													
26								Șef formație*		III/I	Sc.prof/G	Ciubotariu Iulian	
27									Muncitor calificat cantonier	I	Sc.prof/G	Dumitru Vasile	
28									Muncitor calificat- cantonier	II	Sc.prof/G	Ancutei D-tru	
29									Muncitor calificat- Electrician întreținere/reparații	II	Sc.prof/G	Vacant – excepție Art.1 alin.(2) lit."b" OUG nr.77/2013	
COMPARTIMENT MECANIZARE													
30										I	Superior	S	Bădila Mihai
31									Șofer autoturisme	I	Sc.prof/G	Mihai Neculai	
32									Șofer autoturisme	I	Sc.prof/G	Mașincu Neculai	
33									Șofer autoturisme	I	Sc.prof/G	Stauceanu Mihai	
34									Șofer autoturisme	I	Sc.prof/G	Bălan Gheorghe	
35									Șofer – mașini de mare tonaj	I	Sc.prof/G	Vacant – excepție Art.1 alin.(2) lit."b" OUG nr.77/2013	
36									Șofer- camionagiu	I	Sc.prof/G	Vacant – excepție Art.1 alin.(2) lit."b" OUG nr.77/2013	
37									Șofer autoturisme	I	Sc.prof/G	Husoschi Florin	
38									Muncitor calificat- Mecanic auto	I	Sc.prof/G	Vacant – excepție Art.1 alin.(2) lit."b" OUG nr.77/2013	
39									Muncitor calificat- Electrician auto	I	Sc.prof/G	Vacant – excepție Art.1 alin.(2) lit."b" OUG nr.77/2013	
40									Muncitor calificat- cantonier	III	Sc.prof/G	Moholitchi Dorin	
41									Muncitor calificat cantonier	III	Sc.prof/G	Topală Radu	

COMPARTIMENT APROVIZIONARE, ADMINISTRATIV

42						Consilier - funcționar administrativ	IA	S	Vacant - excepție Art.1 alin.(2) lit."b" OUG nr.77/2013
43						Funcționar arhivar	I	M	Corlat Claudia
44						Muncitor calificat- cartonier	I	Sc.prof/G	Buhăianu Gheorghe
45						Paznic		Sc.prof/G	Corlat Viorica
46						Îngrijitor		Sc.prof/G	Lână Dorica
47						Muncitor calificat- cartonier	I	Sc.prof/G	Coșuleanu Ermil

COMPARTIMENT ACHIZIȚII PUBLICE

48		I	Superior	S					Haiduc Stelu
49		I	Superior	S					Gheorghian Andreea
50		I	Debutant	S					Achiței Giorgiana

COMPARTIMENTUL CONTROL, MONITORIZARE TRAFIC SI AUTORIZATII TRANSPORT

51		I	Superior	S					Andrei Aurel
52		I	Superior	S					Bidașcu Petru Marius

COMPARTIMENT TEHNIC, URMĂRIREA PRODUCTIEI, DIRIGINTARE LUCRARI

53		I	Superior	S					Gontaru Gabriel
54		I	Superior	S					Pitorac Gabriel
55		I	Principal	S					Smit Paul

COMPARTIMENT SIGURANTA CIRCULAȚIEI SI INTERVENȚII ACCIDENTE

56		I	Principal	S					Vacant - excepție Art.1 alin.(2) lit."b" OUG nr.77/2013
----	--	---	-----------	---	--	--	--	--	--

COMPARTIMENT AVIZE, ACORDURI

57		II	Superior	SSD					Vacant- excepție Art.1 alin.(2) lit."b" OUG nr.77/2013

COMPARTIMENT CARTE TEHNICĂ

58		I	Asistent	S					Vacant - excepție Art.1 alin.(2) lit."b" OUG nr.77/2013
----	--	---	----------	---	--	--	--	--	--

Nr. posturi

	Ocupate	Vacante	Total
Nr. total de funcții publice	13	4	17
Nr. total de înalți funcționari publici	-	-	-
Nr. total de funcții publice de conducere	1	1	2
Nr. total de funcții publice de execuție	12	3	15
Nr. total de funcții contractuale de conducere	5	-	5
Nr. total de funcții contractuale de execuție	28	8	36
Nr. total de posturi potrivit art. III (2) din O.U.G. nr.63/2010	46	12	58
Nr. total de funcții în instituție	46	12	58

* Funcții contractuale de conducere șef formație exceptate de la structura funcțională prevăzută la art.3 alin.(3) din O.U.G. nr.77/2013, fiind funcții specifice D.J.D.P. conform Normativ 505-2001- organizare secție drumuri.

PREȘEDINTE,
Florin Turcanu

Contrasemnează,
Secretar al Județului,
Marcel - Stelică Bejenariu

ORGANIGRAMA SERVICIULUI PUBLIC COMUNITAR DE EVIDENȚĂ A PERSOANELOR AL JUDEȚULUI BOTOȘANI

Legendă

- T - Total personal
- C - Funcții de conducere
- FP - Funcții publice
- PC - Personal contractual

TOTAL POSTURI 29	din care:			
	DE CONDUCTERE-3	DE EXECUTIE - 26		
FP	PC	FP	PC	
25	4	3	-	22
				4

CONSILIUL JUDEȚEAN BOTOȘANI

ȘEF SERVICIU
FP-1 1

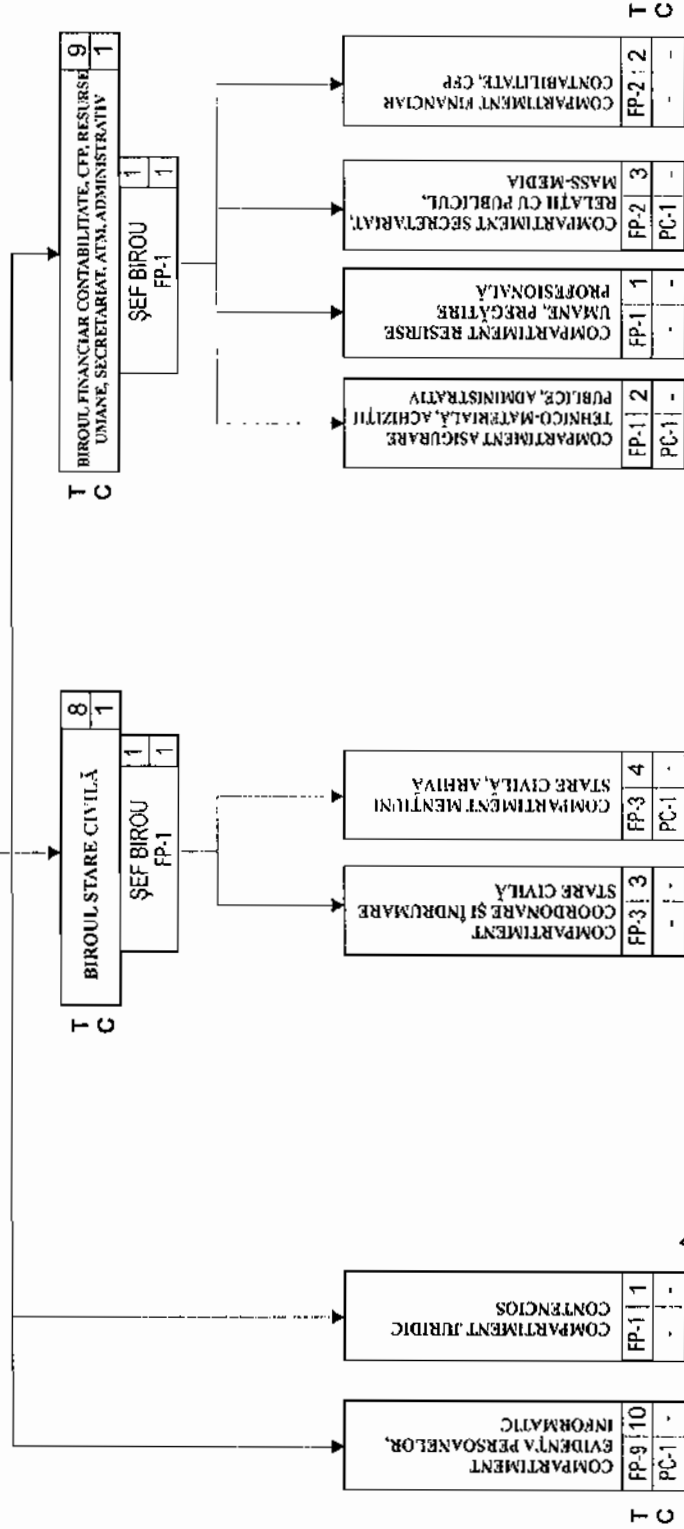

Președinte,
Florin Țurcanu

Contrasemnează,
Secretar al Județului,
Marcel-Steliță Bejenariu

STATUL DE FUNCȚII
al Serviciului Public Comunitar de Evidență a Persoanelor al Județului Botoșani, conform O.U.G. nr.77/2013

Nr. crt.	Structura	Funcția demnitare publică	Funcția publică		Cla -sa	Gradul profesional	Nivel studii	Funcția contractuală		Nivel studii	Ocupat/ vacant/ temporar vacant
			de conducere	de execuție				de conducere	de execuție		
CONDUCERE											
1			Șef serviciu		I	II	S	-	-	-	Gherasim Ovidiu
COMPARTIMENTUL EVIDENȚA PERSOANELOR, INFORMATIC											
2				Consilier	I	Superior	S				Maranduc C.
3				Inspector	I	Principal	S				Iașu Liviu
4				Inspector	I	Asistent	S				Iașu Elena - Diana
5				Consilier	I	Asistent	S				Pruteanu Mariana
6				Consilier	I	Superior	S				Mul Ludmila
7				Inspector	I	Principal	S				Simion - Ghiuzan Adrian - Eugen
8				Consilier	I	Asistent	S				Nechita Laura
9				Referent	III	Asistent	M				Bucșă Viorel
10				Referent	III	Principal	M				Șimon Gabriela
11								-	Consilier	IA	Pintilei Ștefania
COMPARTIMENTUL JURIDIC, CONTENCIOS											
12				Consilier juridic	I	Superior	S				Aparaschivei Antonio - Rivera
BIROUL STARE CIVILĂ											
13			Șef birou		I	II	S				Tapalagă Gabriela
COMPARTIMENTUL COORDONARE ȘI ÎNDRUMARE STARE CIVILĂ											
14				Consilier	I	Superior	S				Grigore Rodica
15				Consilier	I	Superior	S				Nistor Mihaela
16				Consilier	I	Principal	S				Acatrinei Cătălina
COMPARTIMENTUL MENȚIUNI STARE CIVILĂ											
17				Consilier	I	Principal	S				Huțanu Cristina

18			Referent specialitate	II	Superior	SSD			Șmilenschi Carmen
19			Consilier	I	Asistent	S			Rățoi Mariana
20					-		Consilier	II	S Stredie Gheorghe
BIROUL FINANCIAR, CONTABILITATE, CFP, RESURSE UMANE, ATM, ADMINISTRATIV									
21		Șef birou		I	II	S			Ariciuc Adrian
COMPARTIMENTUL ASIGURARE TEHNICO-MATERIALĂ, ACHIZIȚII PUBLICE, ADMINISTRATIV									
22			Consilier	I	Debutant	S			Iacob Carmen
23							Consilier	IA	S Codreanu D-țru
COMPARTIMENTUL RESURSE UMANE, PREGĂTIRE PROFESIONALĂ									
24			Consilier	I	Superior	S			Vacant –Excepție Art.1, alin.(2) lit."a" OUG nr. 77/2013
COMPARTIMENTUL SECRETARIAT, RELAȚII CU PUBLICUL, MASS - MEDIA									
25			Referent	III	Superior	M			Crețu Paul –C-tin
26			Consilier	I	Asistent	S			Doroftei Bogdan
27							Consilier	IA	S Federovici Doina/ Lipciuc Maria –temp.
COMPARTIMENTUL FINANCIAR, CONTABILITATE, CFP									
28			Consilier	I	Asistent	S			Amariei Dinu
29			Consilier	I	Asistent	S			Vacant –Excepție Art.1, alin.(2) lit."a" OUG nr. 77/2013

Nr. posturi	Ocupate	Vacante	Total
Nr. total de funcții publice	23	2	25
Nr. total de înalți funcționari publici	-	-	-
Nr. total de funcții publice de conducere	3	-	3
Nr. total de funcții publice de execuție	20	2	22
Nr. total de funcții contractuale de conducere	-	-	-
Nr. total de funcții contractuale de execuție	4	-	4
Nr. total de posturi potrivit art. III (2) din O.U.G. nr.63/2010	27	2	29
Nr. total de funcții în instituție	27	2	29

PREȘEDINTE,
Florin Țurcanu

Contrasemnează,
Secretar al/Județului,
Marcel - Stelică Bejenariu

ORGANIGRAMA CAMEREI AGRICOLE JUDEȚENE BOTOȘANI

TOTAL POSTURI DE CONDUCERE	din care:				
	DE CONDUCERE	1	DE EXECUȚIE	16	
FP	PC	FP	PC	FP	PC
17	-	1	-	16	-

LEGENDĂ:
 T - Total posturi
 C - Posturi de conducere
 FP - Funcții publice
 PC - Personal contractual

**CONSILIUL JUDEȚEAN
BOTOȘANI**

DIRECTOR EXECUTIV	1	1
----------------------	---	---

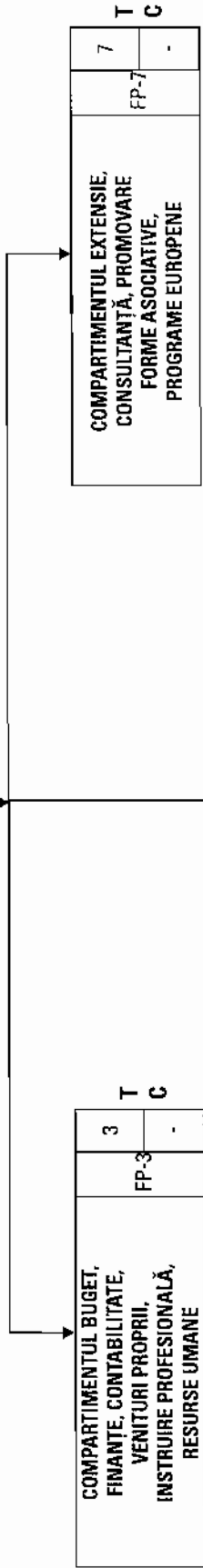

COMPARTIMENTUL BUGET, FINANȚE, CONTABILITATE, VENITURI PROPRII, INSTRUIRE PROFESIONALĂ, RESURSE UMANE	FP-3	3	T	-	C

COMPARTIMENTUL EXTENSIE, CONSULTANȚĂ, PROMOVARE FORME ASOCIATIVE, PROGRAME EUROPENE	FP-7	7	T	-	C

CENTRE LOCALE		6	-
- BOTOȘANI	- 1		
- DARABANI	- 1		
- TRUȘEȘTI	- 1		
- SĂVENI	- 1		
- BUCECEA	- 1		
- COȘULA	- 1		
	FP-6		

**Președinte,
Florin Țurcanu**

**Contrasemnează,
Secretar al Județului,
Marcel-Stelică Bejenariu**

STATUL DE FUNCȚII
al Camerei Agricole Județene Botoșani, conform O.U.G. nr.77/2013

Nr. crt.	Structura	Funcția demnitate publică	Funcția publică		Clasa	Gradul profesional	Nivel studii	Funcția contractuală		Treapta profesională/grad	Nivel studii	Ocupat, vacant/temporar vacant
			de conducere	de execuție				de conducere	de execuție			
CONDUCERE												
1		Director executiv			I	II	S					Marocico Floarea
COMPARTIMENTUL BUGET, FINANȚE, CONTABILITATE, VENITURI PROPRII, INSTRUIRE PROFESIONALĂ RESURSE UMANE												
2			Consilier		I	Superior	S					Dumitriu Luminița
3			Consilier		I	Superior	S					Grigoriu Mihai
4			Referent		III	Superior	M					Crăcană Mihai
COMPARTIMENTUL EXTENSIE, CONSULTANȚĂ, PROMOVARE FORME ASOCIATIVE, PROGRAME EUROPENE												
5			Consilier		I	Superior	S					Miriță Petru
6			Consilier		I	Superior	S					Dănilă Gheorghe
7			Consilier		I	Superior	S					Rusu Victor
8			Consilier		I	Asistent	S					Dutcovschi Liliana
9			Referent		III	Asistent	M					Budăi Simona / Avătămăniței Mihaela -temp.

10			Consilier	I	Asistent	S			Vacant - excepție Art.1 alin.(2) lit."b" OUG nr.77/2013
11			Consilier	I	Asistent	S			Vacant - excepție Art.1 alin.(2) lit."b" OUG nr.77/2013
CENTRE AGRICOLE LOCALE									
12	Coșula		Consilier	I	Superior	S			Cărbușor Vasile
13	Trușești		Consilier	I	Superior	S			Neculăică Simona
14	Bucecea		Consilier	I	Superior	S			Apetrei Doina
15	Săveni		Consilier	I	Superior	S			Todireanu Daniela
16	Botoșani		Consilier	I	Superior	S			Iftodi Dănuț
17	Darabani		Consilier	I	Superior	S			Aroșoae Corneliu/ Trofin Stelică

Nr. posturi	Ocupate	Vacante	Total
Nr. total de funcții publice	15	2	17
Nr. total de înalți funcționari publici	-	-	-
Nr. total de funcții publice de conducere	1	-	1
Nr. total de funcții publice de execuție	14	2	16
Nr. total de funcții contractuale de conducere	-	-	-
Nr. total de funcții contractuale de execuție	-	-	-
Nr. total de posturi potrivit art. III (2) din O.U.G. nr.63/2010	15	2	17
Nr. total de funcții în instituție	15	2	17

PREȘEDINTE,
Florin Turcanu

Contrasemnează,
Secretar al Județului,
Marcel - Stelică Bejenariu

ORGANIGRAMA MUZEULUI JUDEȚEAN BOTOȘANI

T- total personal
C- personal de conducere

TOTAL POSTURI	47,5	din care:	
		CONDUCCERE	6
		EEXECUȚIE	41,5
		DESERV.	11

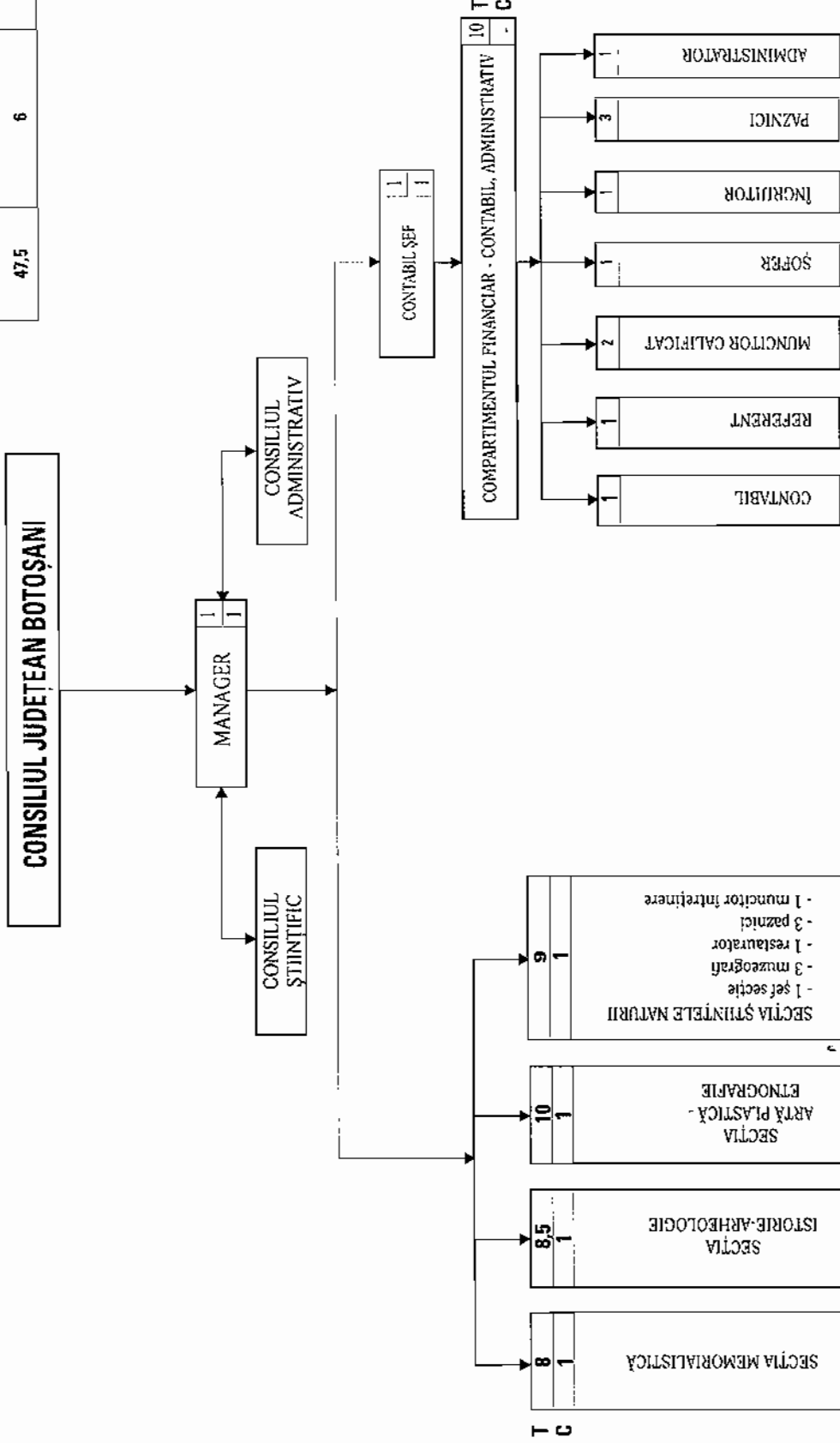

[Handwritten signature]

PREȘEDINTE,
Florin Țurcanu

CONTRASEMNEAZĂ,
SECRETAR AL JUDEȚULUI,
Marcel-Stelich Bejenariu

STAT DE FUNCȚII
al Muzeului Județean Botosani, conform O.U.G. nr.77/2013

Nr. Crt	Funcția contractuală de conducere/ de execuție	Nivel studii	Număr posturi	Grad/ Treapta/ Gradație	Ocupat/ Vacant
0	1	2	3	4	5
TOTAL POSTURI – din care:		x	47,5	x	41,5 / 6
1	Manager	S	1	II/5	Ocupat
SECȚIA MEMORIALISTICA		x	8	x	8 / -
2	Sef secție	S	1	II/5	Ocupat
3	Muzeograf	S	1	IA/5	Ocupat
4	Muzeograf	S	1	IA/4	Ocupat
5	Muzeograf	S	1	IA/2	Ocupat
6	Muzeograf	S	1	II/5	Ocupat
7	Gestionar custode	M	1	II/5	Ocupat
8	Gestionar custode	M	1	II/5	Ocupat
9	Supraveghetor	G	1	- /5	Ocupat
SECȚIA ISTORIE - ARHEOLOGIE		x	8,5	x	7,5 / 1
10	Sef secție	S	1	II/5	Ocupat
11	Muzeograf	S	1	IA/4	Ocupat
12	Muzeograf	S	1	IA/2	Ocupat
13	Restaurator (ceramică)	S	1	IA/3	Ocupat
14	Desenator	S	1	II/5	Vacant - excepție Art.1 alin.(2) lit."b" OUG nr.77/2013
15	Gestionar custode	M	1	II /5	Ocupat
16	Gestionar custode	M	1	II /5	Ocupat
17	Analist programator ajutor	M	1	IA/5	Ocupat
18	Conducător arhitect	SSD	0,5	I/5	Ocupat
SECȚIA ARTĂ PLASTICĂ - ETNOGRAFIE		x	10	x	6/ 4
19	Sef secție	S	1	II/3	Ocupat
20	Muzeograf*	S	1	IA/4	Ocupat
21	Muzeograf	S	1	IA/2	Ocupat
22	Restaurator (textile)	M	1	IA/5	Ocupat
23	Gestionar custode	M	1	II /5	Ocupat
24	Conservator	M	1	IA/5	Ocupat
25	Restaurator (lemn)	S	1	II/5	Vacant- excepție Art.1 alin.(2) lit."c" OUG nr.77/2013
26	Conservator	S	1	II/5	Vacant- excepție Art.1 alin.(2) lit."c" OUG nr.77/2013

27	Gestionar custode	M	1	II /5	Vacant - excepție Art.1 alin.(2) lit."c" OUG nr.77/2013
28	Îngrijitor	M/G	1	- /5	Vacant - excepție Art.1 alin.(2) lit."c" OUG nr.77/2013
SECȚIA ȘTIINȚELE NATURII		x	9	x	9 / -
29	Șef secție	S	1	II/4	Ocupat
30	Muzeograf	S	1	IA/3	Ocupat
31	Muzeograf	S	1	IA/2	Ocupat
32	Muzeograf	S	1	II/4	Ocupat
33	Restaurator	M	1	IA/5	Ocupat
34	Muncitor calificat întreținere	M	1	I/5	Ocupat
35	Paznic	M	1	- /5	Ocupat
36	Paznic	G	1	- /5	Ocupat
37	Paznic	G	1	- /4	Ocupat
CONTABIL ȘEF		x	1	x	1 / -
38	Contabil șef	S	1	II/3	Ocupat
COMPARTIMENTUL FINANCIAR - CONTABIL ADMINISTRATIV		x	10	x	9 / 1
39	Contabil	M	1	IA/4	Ocupat
40	Referent de specialitate	S	1	III/5	Ocupat
41	Administrator	M	1	I/5	Ocupat
42	Muncitor calificat - electrician	M	1	I/5	Ocupat
43	Muncitor calificat - tâmplar	M	1	I/5	Ocupat
44	Șofer	M	1	I/2	Ocupat
45	Îngrijitor	G	1	- /5	Ocupat
46	Paznic	M	1	- /5	Ocupat
47	Paznic	G	1	- /5	Ocupat
48	Paznic	M	1	- /5	Vacant - excepție Art.1 alin.(2) lit."b" OUG nr.77/2013

NUMĂR POSTURI	Ocupate	Vacante	Total
Nr. total de funcții publice	-	-	-
Nr. total de înalți funcționari publici	-	-	-
Nr. total de funcții publice de conducere	-	-	-
Nr. total de funcții publice de execuție	-	-	-
Nr. total de funcții contractuale de conducere	6	-	6
Nr. total de funcții contractuale de execuție	35,5	6	41,5
Nr. total de posturi potrivit art. III (2) din O.U.G. nr.63/2010	41,5	6	47,5
Nr. total de funcții în instituție	41,5	6	47,5

* - Funcția contractuală de conducere de șef secție artă plastică se transformă în funcție de execuție de muzeograf, conform prevederilor art. 3 alin.(4) din O.U.G. nr.77/2013

PREȘEDINTE,
Florin Țurcanu



Contrasemnează,
Secretar al Județului,
Marcel - Stelică Bejenariu



BIBLIOTECII JUDEȚENE „MIHAI EMINESCU” BOTOȘANI

TOTAL POSTURI	din care:		
	CONDUCERE	EXECUȚIE	din care: DESERVIRE
	3	33	3

T- total personal
C- personal de conducere

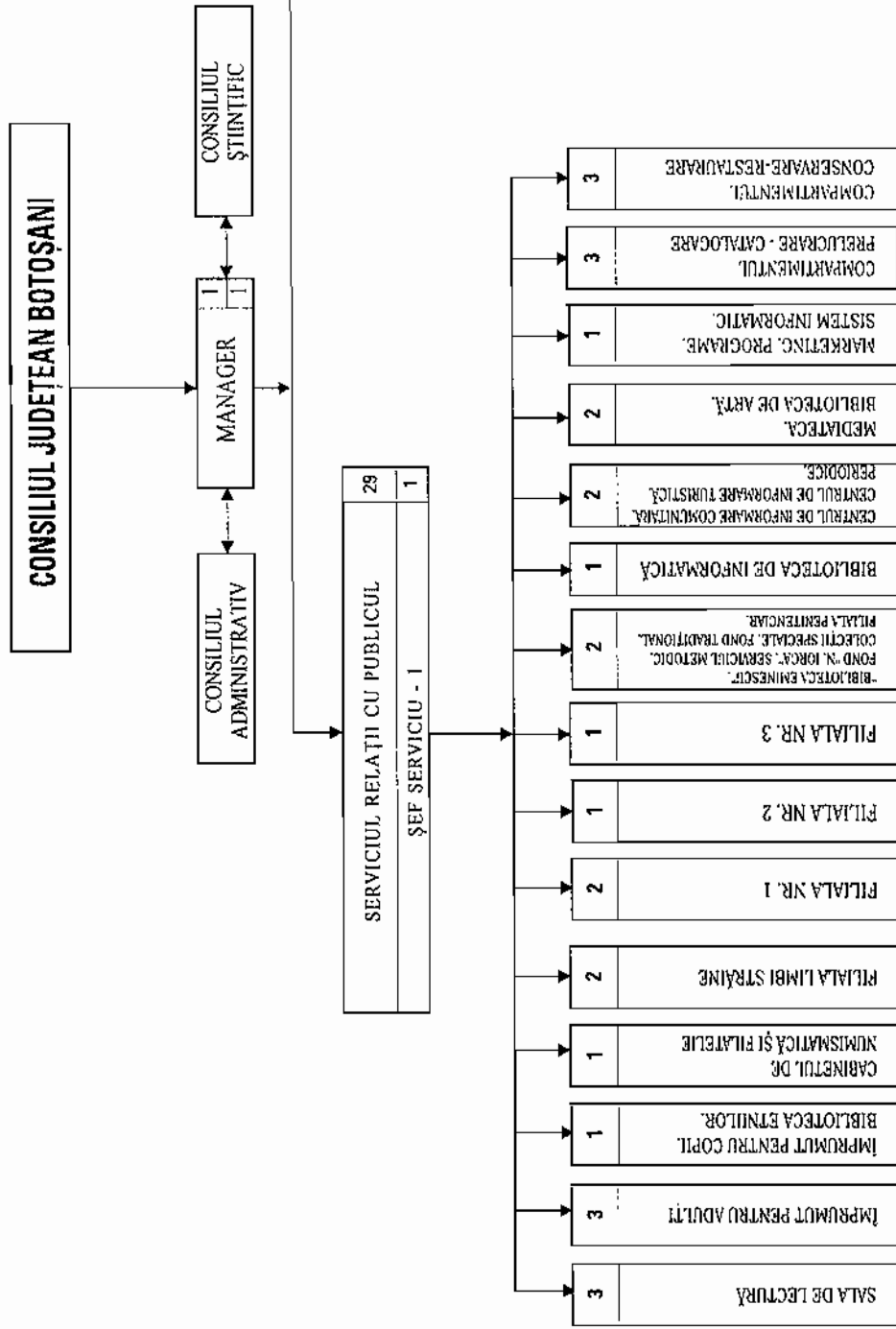

PREȘEDINTE,
Florin Țurcanu

CONTRASEMNEAZĂ,
SECRETAR AL JUDEȚULUI,
Marcel-Stelică Bejenariu

STAT DE FUNCTII
al Bibliotecii Județene „Mihai Eminescu” Botosani, conform O.U.G. nr.77/2013

Nr. crt.	Funcția contractuală de conducere/ de execuție	Nivel studii	Număr posturi	Grad/ Treapta/ Gradație	Ocupat/ Vacant
0	1	2	3	4	5
TOTAL POSTURI – din care:		x	36	x	36 / -
1	Manager	S	1	II/5	ocupat
SERVICIUL RELAȚII CU PUBLICUL			29	x	29 / -
2	Sef serviciu	S	1	II/5	ocupat
3 - 13	Bibliotecar	S	11	IA/5	10 - ocupat 1- rezervat manager
14- 16	Bibliotecar	S	3	IA/4	ocupat
17- 19	Bibliotecar	S	3	IA/3	ocupat
20- 21	Bibliotecar	SSD	2	I/5	ocupat
22- 23	Bibliotecar	SSD	2	I/4	ocupat
24	Bibliotecar	SSD	1	I/3	ocupat
25	Bibliotecar	PL	1	I/5	ocupat
26- 37	Bibliotecar	M	2	I/5	ocupat
28	Mănuitor carte	M	1	-/5	ocupat
29	Mănuitor carte	M	1	-/4	ocupat
30	Mănuitor carte	M	1	-/2	ocupat
CONTABIL ȘEF			1	x	1 / -
31	Contabil șef	S	1	II/5	ocupat

COMPARTIMENT FINANCIAR, CONTABIL, ADMINISTRATIV			5	x	5 / -
32	Economist	S	1	IA/3	ocupat
33	Referent de specialitate	S	1	I/4	ocupat
34	Șofer	M	1	I/4	ocupat
35- 36	Îngrijitor	G	2	- /5	ocupat

NUMĂR POSTURI	Ocupate	Vacante	Total
Nr. total de funcții publice	-	-	-
Nr. total de înalți funcționari publici	-	-	-
Nr. total de funcții publice de conducere	-	-	-
Nr. total de funcții publice de execuție	-	-	-
Nr. total de funcții contractuale de conducere	3	-	3
Nr. total de funcții contractuale de execuție	33	-	33
Nr. total de posturi potrivit art. III (2) din O.U.G. nr.63/2010	36	-	36
Nr. total de funcții în instituție	36	-	36

**PREȘEDINTE,
Florin Țurcanu**



**Contrasemnează,
Secretar al Județului,
Marcel - Stelică Bejenariu**



ORGANIGRAMA ORCHESTREI POPULARE „RAPSOZII BOTOȘANILOR”

TOTAL POSTURI	din care:		36,5
	CONDOCERE	EXECUTIE	
	2	34,5	3
		DESERVIRE	

T- total personal
C- personal de conducere

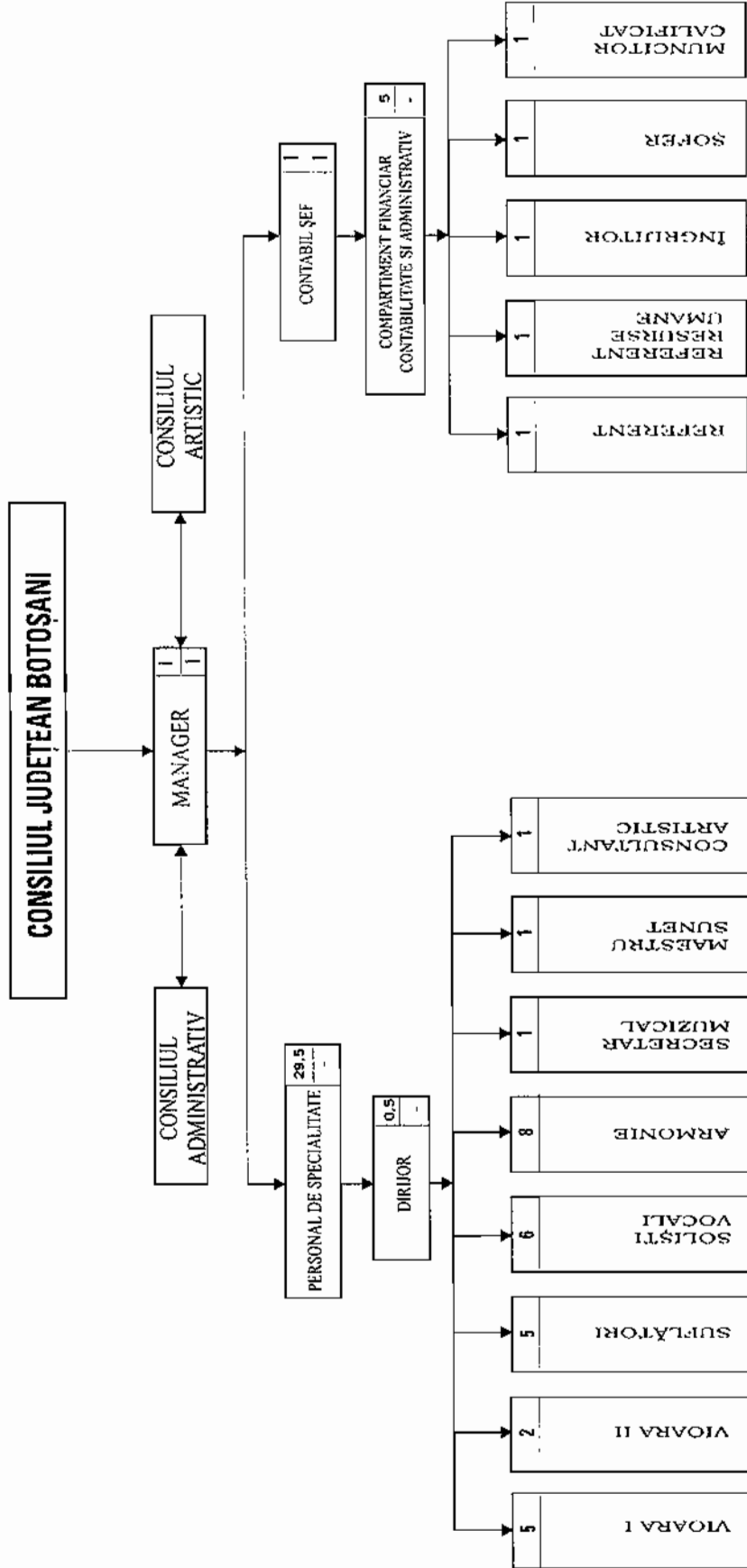

[Signature]

PREȘEDINTE,
Florin Țurcanu

CONTRASEMNEAZĂ,
SECRETAR AL JUDEȚULUI,
Marcel-Steliță Bejenariu

STAT DE FUNCȚII
al Orchestrei Populare „Rapsozii Botoșanilor”, conform O.U.G. nr.77/2013

Nr. crt.	Funcția contractuală de conducere/ de execuție	Nivel studii	Număr posturi	Grad / Treaptă/ gradatie	Ocupat/ Vacant
0	1	2	3	4	5
TOTAL POSTURI – din care:		x	36,5	x	33,5 / 3
1	Manager	S	1	II/5	Vacant - excepție Art.1 alin.(2) lit."c" OUG nr.77/2013
PERSONAL DE SPECIALITATE			29,5	-	28,5 / 1
2	Dirijor	S	0,5	IA/5	ocupat
3	Consultant artistic	S	1	IA/5	Vacant - excepție Art.1 alin.(2) lit."b" OUG nr.77/2013
4	Concert maestru	S	1	IA/5	ocupat
5	Șef partidă	S	1	I/5	ocupat
6-9	Solist vocal	S	4	IA/5	ocupat
10	Solist vocal	S	1	IA/4	ocupat
11	Solist vocal	S	1	I/5	ocupat
12-17	Solist instrumentist	S	6	I/5	ocupat
18	Solist instrumentist	S	1	I/2	ocupat
19	Artist instrumentist	S	1	I/3	ocupat
20	Artist instrumentist	S	1	II/5	ocupat
21-22	Artist instrumentist	S	2	I/2	ocupat
23-24	Artist instrumentist	S	2	II/1	ocupat

25	Artist instrumentist	S	1	II/B	ocupat
26	Secretar muzical	S	1	I/5	ocupat
27	Solist instrumentist	S	1	II/3	ocupat
28	Maestru lumini sunet	M	1	I/5	ocupat
29-31	Solist instrumentist	M	3	I/5	ocupat
CONTABIL ȘEF			1	x	1 / -
32	Contabil șef	S	1	II/4	ocupat
COMPARTIMENT FINANCIAR CONTABILITATE ȘI ADMINISTRATIV			5	x	4 / 1
33	Referent specialitate	S	1	III/5	ocupat
34	Referent	M	1	IA/5	ocupat
35	Muncitor calificat – mânuiitor decor	M	1	I/5	ocupat
36	Șofer	M/G Șc.prof	1	I/5	Vacant-excepție Art.1 alin.(2) lit."b" OUG nr.77/2013
37	Ingrijitor	M/G	1	-/1	ocupat

NUMĂR POSTURI	Ocupate	Vacante	Total
Nr. total de funcții publice	-	-	-
Nr. total de înalți funcționari publici	-	-	-
Nr. total de funcții publice de conducere	-	-	-
Nr. total de funcții publice de execuție	-	-	-
Nr. total de funcții contractuale de conducere	1	1	2
Nr. total de funcții contractuale de execuție	32,5	2	34,5
Nr. total de posturi potrivit art. III (2) din O.U.G. nr.63/2010	33,5	3	36,5
Nr. total de funcții în instituție	33,5	3	36,5

PREȘEDINTE,
Florin Țurcanu

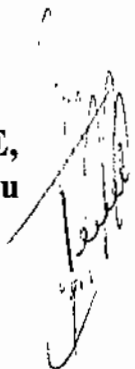

Contrasemnează,
Secretar al Județului,
Marcel - Stelică Bejenariu

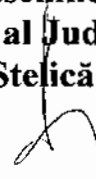

ȘCOLII POPULARE DE ARTE ȘI MESERII BOTOȘANI

TOTAL POSTURI	din care:		
	CONDUCERE	EXECUȚIE	din care: DESERVIRE
	1	11	2,5

T- total personal
C- personal de conducere

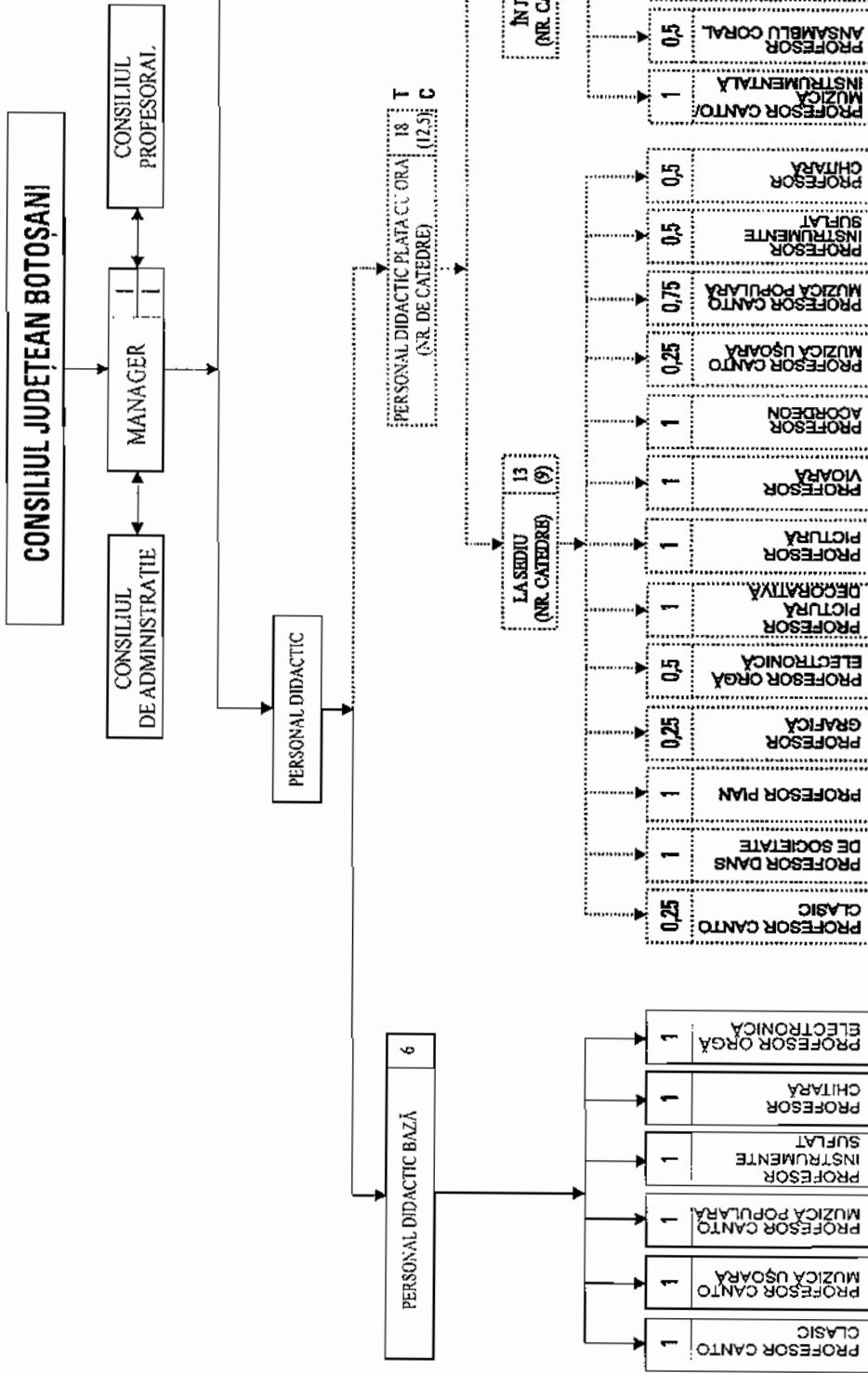

PREȘEDINTE,
Florin Turcanu

CONTRASEMNEAZĂ,
SECRETAR AL JUDEȚULUI,
Marcel-Steluța Bejenariu

STAT DE FUNCȚII

al Școlii Populare de Arte și Meserii Botoșani, conform O.U.G. nr.77/2013

Nr. crt.	Funcția contractuală de conducere/ de execuție	Nivel studii	Număr posturi	Grad/ Treapta/ Trasa de vechime Gradație	Ocupat/ Vacant
0	1	2	3	4	5
TOTAL POSTURI – din care:		x	12	x	12 / -
1	Manager	S	1	II/5	ocupat
PERSONAL DIDACTIC		x	6	x	6 / -
2	Profesor	S	1	Debutant 0-2 ani/-	ocupat
3	Profesor	S	1	Debutant 0-2 ani/1	ocupat
4	Profesor	S	1	Definitiv 10-14 ani/4	ocupat
5	Profesor	S	1	II / 14-18 ani/5	ocupat
6	Profesor	S	1	I/ 14-18 ani/5	ocupat
7	Profesor	S	1	I/ 35-40 ani/5	ocupat
8	Profesor	S	0,5	I/ 35-40 ani/5	ocupat
PERSONAL DIDACTIC AUXILIAR			2,5	x	2,5 / -
9	Administrator financiar*	S	1	I/4	ocupat
10	Administrator financiar	S	1	II/5	ocupat
11	Secretar	M	0,5	IA/2	ocupat
PERSONAL DE DESERVIRE			2,5	x	2,5 / -
12	Funcționar	M	0,5	-/5	ocupat
13	Îngrijitor	G	1	-/5	ocupat
14	Muncitor calificat	M	1	III/5	ocupat
x	PERSONAL PLATA CU ORA	x	12,5	x	18 beneficiari

NUMĂR POSTURI	Ocupate	Vacante	Total
Nr. total de funcții publice	-	-	-
Nr. total de înalți funcționari publici	-	-	-
Nr. total de funcții publice de conducere	-	-	-
Nr. total de funcții publice de execuție	-	-	-
Nr. total de funcții contractuale de conducere	1	-	1
Nr. total de funcții contractuale de execuție	11	-	11
Nr. total de posturi potrivit art. III (2) din O.U.G. nr.63/2010	12	-	12
Nr. total de funcții în instituție	12	-	12

*- Funcția contractuală de conducere de contabil șef se transformă în funcție de execuție de administrator financiar, conform prevederilor art. 3 alin.(4) din O.U.G. nr.77/2013

PREȘEDINTE,
Florin Țurcanu

Contrasemnează,
Secretar al Județului,
Marcel - Stelică Bejenariu

ORGANIGRAMA

CENTRULUI JUDEȚEAN PENTRU CONSERVAREA ȘI PROMOVAREA CULTURII TRADIȚIONALE BOTOȘANI

T- total personal
C- personal de conducere

TOTAL POSTURI	din care:		
	CONDUCERE	EXECUȚIE	din care:
			DESERVIRE
10,5	1	9,5	1,5

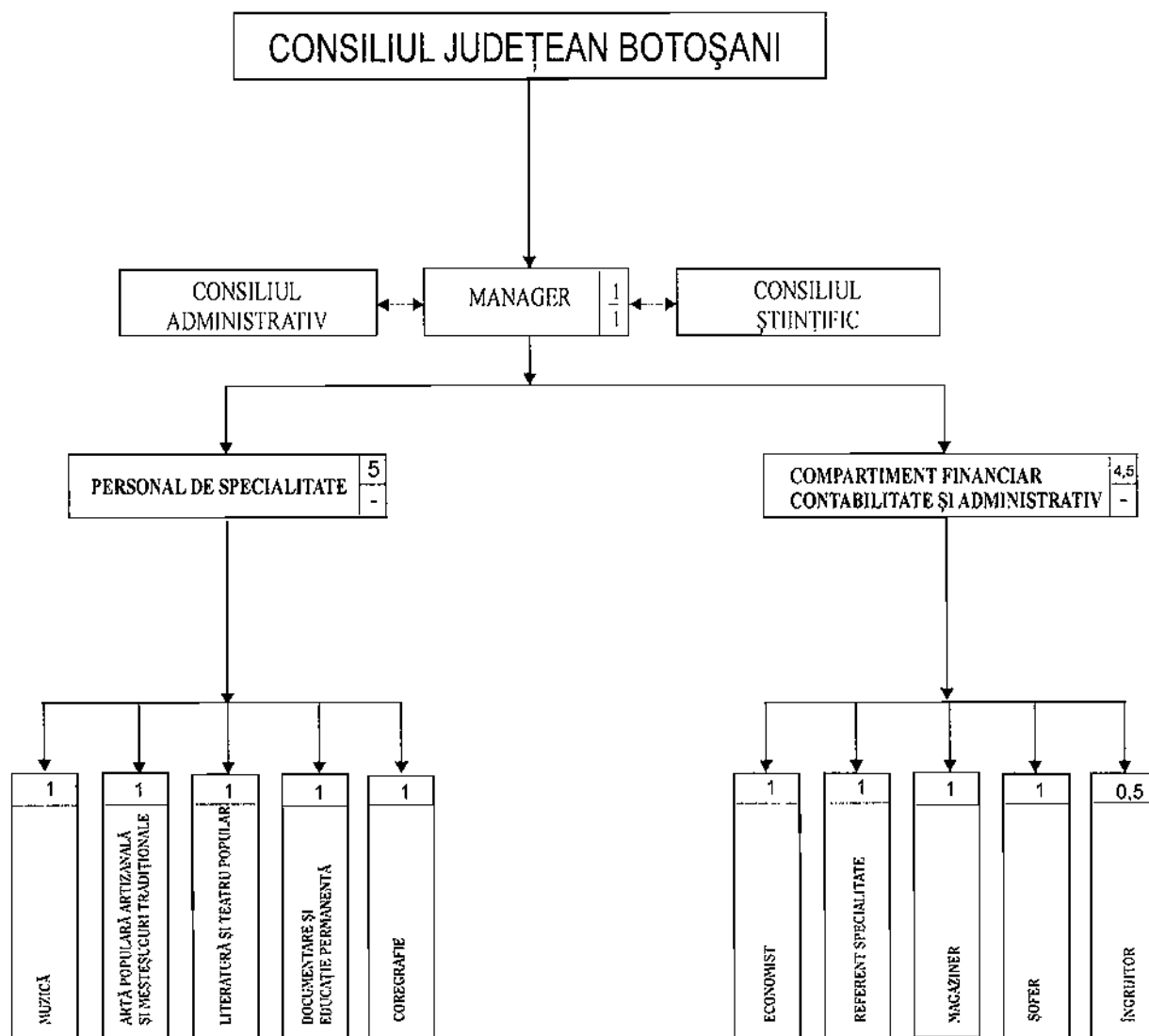

PREȘEDINTE,
Florin Țurcanu

CONTRASEMNEAZĂ,
SECRETAR AL JUDEȚULUI,
Marcel-Stelcă Bejenariu

STAT DE FUNCȚII
al Centrului Județean pentru Conservarea și Promovarea
Culturii Tradiționale Botoșani, conform O.U.G. nr.77/2013

Nr. crt	Funcția contractuală de conducere/ de execuție	Nivel studii	Număr posturi	Grad/ Treapta/ Gradație	Ocupat/ Vacant
0	1	2	3	4	5
TOTAL POSTURI – din care:		x	10,5	x	8,5 / 2
1	Manager	S	1	II/5	Vacant -excepție Art.1 alin.(2) lit."c" OUG nr.77/2013
COMPARTIMENT MUZICĂ			1	x	- / 1
2	Referent	S	1	I/5	Vacant - excepție Art.1 alin.(2) lit."b" OUG nr.77/2013
COMPARTIMENT ARTĂ POPULARĂ, ARTIZANALĂ ȘI MEȘTEȘUGURI TRADIȚIONALE			1	x	1 / -
3	Referent	S	1	IA/4	ocupat
COMPARTIMENT LITERATURĂ ȘI TEATRU POPULAR			1	x	1 / -
4	Referent	S	1	I/5	ocupat
COMPARTIMENT DOCUMENTARE ȘI EDUCAȚIE PERMANENTĂ			1	x	1 / -
5	Referent	S	1	I/5	ocupat
COMPARTIMENT COREGRAFIE			1	x	1 / -
6	Referent	M	1	I/5	ocupat
COMPARTIMENT FINANCIAR CONTABILITATE ȘI ADMINISTRATIV			4,5	x	4,5 / -
7	Economist*	S	1	IA/4	ocupat
8	Referent de specialitate	S	1	II/2	ocupat
9	Magaziner	M	1	-/5	ocupat
10	Șofer	M	1	I/5	ocupat
11	Îngrijitor	M	0,5	-/5	ocupat

NUMĂR POSTURI	Ocupate	Vacante	Total
Nr. total de funcții publice	-	-	-
Nr. total de înalți funcționari publici	-	-	-
Nr. total de funcții publice de conducere	-	-	-
Nr. total de funcții publice de execuție	-	-	-
Nr. total de funcții contractuale de conducere	-	1	1
Nr. total de funcții contractuale de execuție	8,5	1	9,5
Nr. total de posturi potrivit art. III (2) din O.U.G. nr.63/2010	8,5	2	10,5
Nr. total de funcții în instituție	8,5	2	10,5

* - Funcția contractuală de conducere de contabil șef se transformă în funcție de execuție de economist, conform prevederilor art. 3 alin.(4) din O.U.G. nr.77/2013

PREȘEDINTE,
Florin Țurcanu

Contrasemnează,
Secretar al Județului,
Marcel - Stelică Bejenariu

ORGANIGRAMA
MEMORIALULUI IPOTEȘTI - CENTRUL NAȚIONAL
DE STUDII "MIHAI EMINESCU"

T- total personal
C- personal de conducere

TOTAL POSTURI	din care:	
	CONDUCCERE	EXECUTIE DESERVIRE
38	4	34
		7

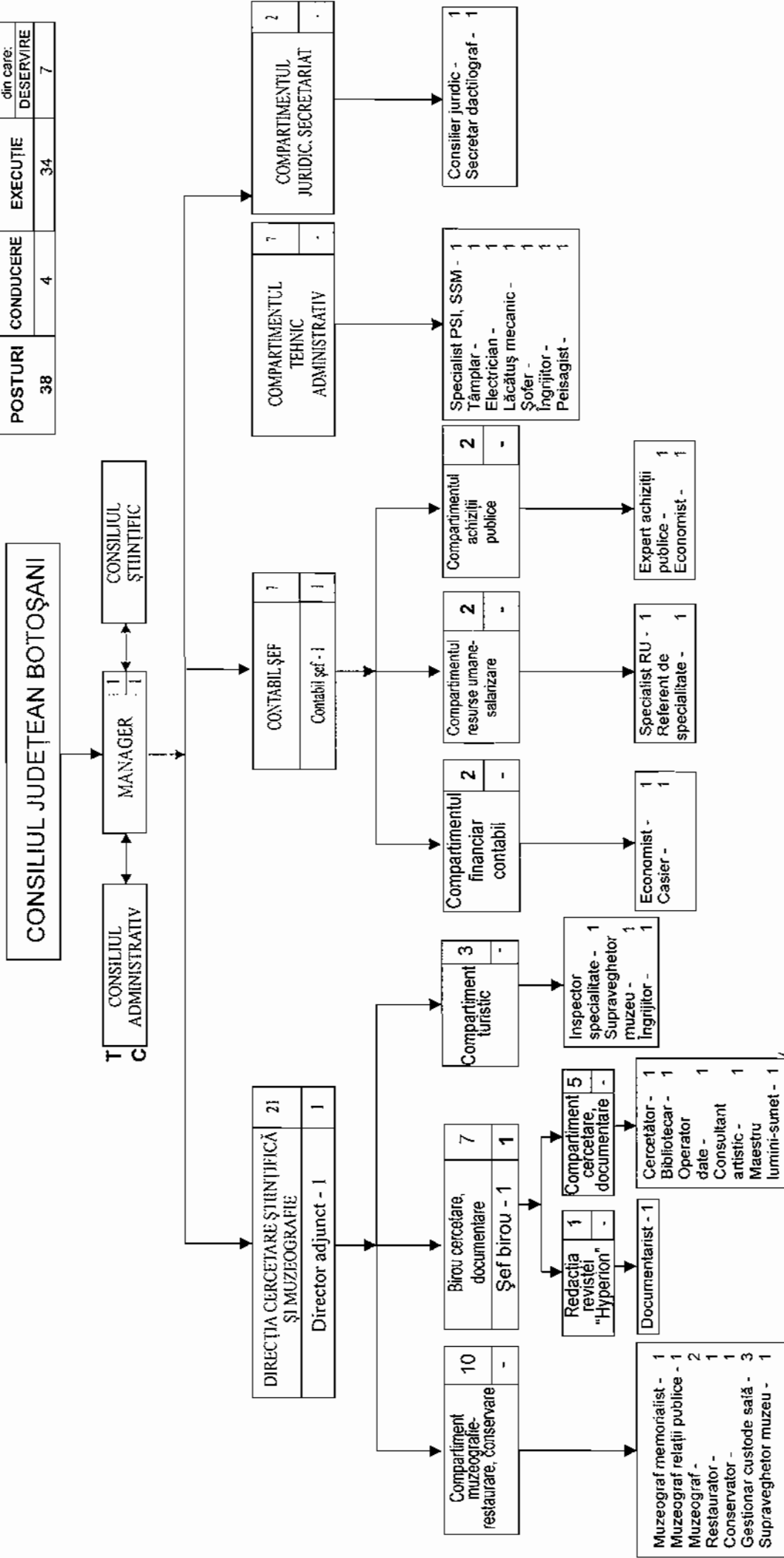

CONTRASEMNEAZĂ,
SECRETAR AL JUDEȚULUI,
Marcel-Stelică Bejenariu

PREȘEDINTE,
Florin Țurcanu

STAT DE FUNCȚII
al Memorialului Ipotești - Centrul Național de Studii „Mihai Eminescu”,
conform O.U.G. nr.77/2013

Nr. Crt	Funcția contractuală de conducere / de execuție	Nivel studii	Număr posturi	Grad/Treapta/Gradație	Ocupat/Vacant
0	1	2	3	4	5
TOTAL POSTURI – din care:		x	38	x	34 / 4
1	Manager	S	1	II/5	Vacant - excepție Art.1 alin.(2) lit."c" OUG nr.77/2013
DIRECȚIA CERCETARE ȘTIINȚIFICĂ ȘI MUZEOGRAFIE			21	x	19 / 2
2	Director adjunct	S	1	II/2	ocupat
BIROUL CERCETARE, DOCUMENTARE			7	x	6 / 1
3	Șef birou	S	1	I/4	ocupat
COMPARTIMENTUL CERCETARE, DOCUMENTARE			5	x	4 / 1
4	Cercetător științific	S	1	I/5	Vacant - excepție Art.1 alin.(2) lit."b" OUG nr.77/2013
5	Bibliotecar	S	1	II/3	ocupat
6	Consultant artistic	S	1	IA/5	ocupat
7	Operator date	M	1	II/5	ocupat
8	Maestru sunet lumini	M/G	1	I/5	ocupat
REDAȚIA ȘI ADMINISTRAȚIA REVISTEI „HYPERION ”			1	x	1 / -
9	Documentarist	M	1	I/3	ocupat
COMPARTIMENTUL MUZEOGRAFIE, CONSERVARE, RESTAURARE			10	x	9 / 1
10	Muzeograf memorialistică	S	1	IA/5	ocupat
11	Muzeograf – relații publice	S	1	II/3	ocupat
12	Muzeograf	S	1	II/2	ocupat
13	Muzeograf	S	1	II/2	ocupat
14	Restaurator	SSD	1	I/5	ocupat
15	Conservator	M	1	II/5	Vacant - excepție Art.1 alin.(2) lit."b" OUG nr.77/2013
16	Gestionar custode sală	M	1	II/5	ocupat
17	Gestionar custode sală	M	1	II/5	ocupat
18	Gestionar custode sală	M	1	II/3	ocupat
19	Supraveghetor muzeu	G	1	-/5	ocupat
COMPARTIMENTUL TURISTIC			3	x	3 / -
20	Inspector de specialitate*	S	1	I/4	ocupat
21	Supraveghetor muzeu	G	1	-/5	ocupat

22	Îngrijitor	G	1	-/3	ocupat
CONTABIL ȘEF			7	x	7 / -
23	Contabil șef	S	1	II/3	ocupat
COMPARTIMENTUL FINANCIAR CONTABIL			3	x	3 / -
24	Economist	S	1	I/3	ocupat
25	Casier	M/G	1	II/2	ocupat
COMPARTIMENTUL RESURSE UMANE, SALARIZARE			2	x	2 / -
26	Specialist resurse umane	S	1	IA/5	ocupat
27	Referent de specialitate	S	1	II/2	ocupat
COMPARTIMENTUL ACHIZIȚII PUBLICE			2	x	2 / -
28	Expert achiziții publice	S	1	I/4	ocupat
29	Economist	S	1	II/3	ocupat
COMPARTIMENTUL TEHNIC, ADMINISTRATIV			7	x	6 / 1
30	Specialist PSI, SSM	S	1	IA/5	ocupat
31	Îngrijitor	G	1	-/3	ocupat
32	Șofer	M/G	1	I/2	Vacant - excepție Art.1 alin.(2) lit."c" OUG nr.77/2013
33	Muncitor calificat - peisagist	M	1	I/4	ocupat
34	Muncitor calificat - mecanic	M	1	I/5	ocupat
35	Muncitor calificat - electrician	M	1	I/5	ocupat
36	Muncitor calificat - tâmplar	Șc.prof./ G+curs	1	I/5	ocupat
COMPARTIMENTUL JURIDIC, SECRETARIAT			2	x	2 / -
37	Consilier juridic	S	1	II/3	ocupat
38	Secretar dactilograf	M	1	I/3	ocupat

NUMĂR POSTURI	Ocupate	Vacante	Total
Nr. total de funcții publice	-	-	-
Nr. total de înalți funcționari publici	-	-	-
Nr. total de funcții publice de conducere	-	-	-
Nr. total de funcții publice de execuție	-	-	-
Nr. total de funcții contractuale de conducere	3	1	4
Nr. total de funcții contractuale de execuție	31	3	34
Nr. total de posturi potrivit art. III (2) din O.U.G. nr.63/2010	34	4	38
Nr. total de funcții în instituție	34	4	38

* - Funcția contractuală de conducere de șef serviciu tehnic - administrativ se transformă în funcție de execuție de inspector de specialitate, conform prevederilor art. 3 alin.(4) din O.U.G. nr.77/2013.

PREȘEDINTE,
Florin Țurcanu

Contrasemnează,
Secretar al Județului,
Marcel - Stelică Bejenariu

ROMÂNIA
CONSILIUL JUDEȚEAN BOTOȘANI

Anexa nr. 23
la Hotărârea Consiliului Județean Botoșani
nr. 83 din 29.07.2013

Numărul de personal și fondul salariilor de bază
pentru Consiliul Județean Botoșani și unitățile aflate în
finanțarea Consiliului Județean Botoșani, pentru anul 2013

- mii lei -

Nr. crt.	Capitol bugetar	Unitatea	Nr. personal pentru anul 2013	Fond aferent salariilor de bază, pe anul 2013
1	Autorități publice 51	CONSILIUL JUDEȚEAN BOTOȘANI - conducere - 3 - aparat de specialitate - 162 - aparatul permanent de lucru - 1	166	2.880
2	Alte servicii publice 54	SERVICIUL PUBLIC COMUNITAR DE EVIDENȚĂ A PERSOANELOR AL JUDEȚULUI BOTOȘANI	29	443
3	Învățământ 65	LICEUL TEHNOLOGIC SPECIAL „Sf. Stelian” BOTOȘANI	84,09	1.293
4		LICEUL TEHNOLOGIC SPECIAL „Ion Pillat” DORHOI	123,91	1.941
5		CENTRUL JUDEȚEAN de RESURSE ȘI DE ASISTENȚĂ EDUCAȚIONALĂ	61	971
6	Sănătate 66	SPITALUL JUDEȚEAN DE URGENȚĂ „MAVROMATI” BOTOȘANI	3339	41.935
7		SANATORIUL DE NEUROPSIHIATRIE PODRIGA	93,5	1.488
8	Cultură 67	MUZEUL JUDEȚEAN BOTOȘANI	47,5	886
9		BIBLIOTECA JUDEȚEANĂ „MIHAI EMINESCU” BOTOȘANI	36	884
10		ORCHESTRA POPULARĂ „RAPSOZII BOTOȘANILOR”	36,5	820
11		ȘCOALA POPULARĂ DE ARTE ȘI MESERII BOTOȘANI	12	230
12		CENTRUL JUDEȚEAN PENTRU CONSERVAREA ȘI PROMOVAREA CULTURII TRADIȚIONALE BOTOȘANI	10,5	211
13		MEMORIALUL IPOTEȘTI „CENTRUL NAȚIONAL DE STUDII MIHAI EMINESCU”	38	566
14	Asigurări și asistență socială 66+68	DIRECȚIA GENERALĂ DE ASISTENȚĂ SOCIALĂ ȘI PROTECȚIA COPILULUI BOTOȘANI	1179	13.011
15		UNITATEA DE ASISTENȚĂ MEDICO-SOCIALĂ SULIȚA	39,5	458,5
16		UNITATEA DE ASISTENȚĂ MEDICO-SOCIALĂ SUHARĂU	20	257
17		UNITATEA de ASISTENȚĂ MEDICO-SOCIALĂ MIHĂILENI	19	233
18	Agricultură 83	CAMERA AGRICOLĂ JUDEȚEANĂ BOTOȘANI	23	130
19	Transporturi 84	DIRECȚIA JUDEȚEANĂ DE DRUMURI ȘI PODURI/BOTOȘANI	58	950

PREȘEDINTE,
Florin Țurcanu

Contrasemnează,
SECRETAR AL JUDEȚULUI,
Marcel – Stelică Bejenariu